

OPERE PUBBLICHE - SEZIONE PARCHEGGIO PUBBLICO - VIA MILAZZO SCALA 1:50

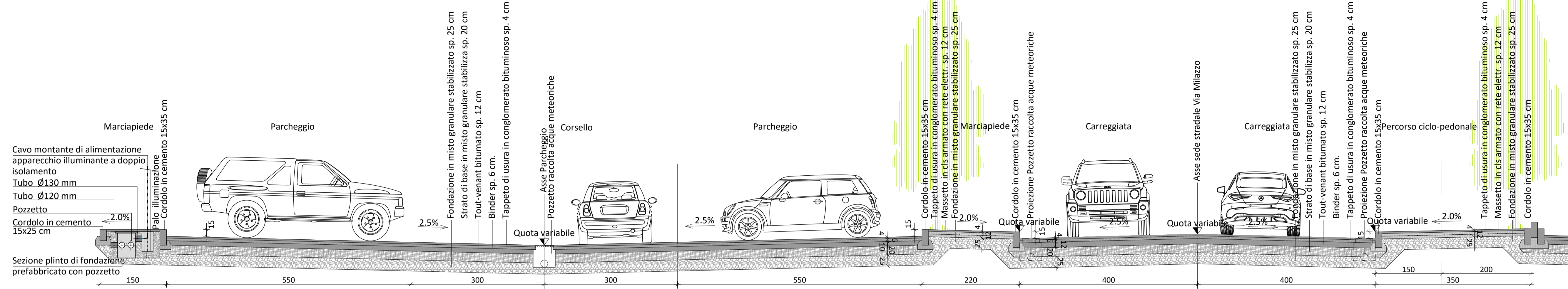

OPERE PUBBLICHE - PARTICOLARE SEZIONE MARCIAPIEDE - CARREGGIATA SCALA 1:20

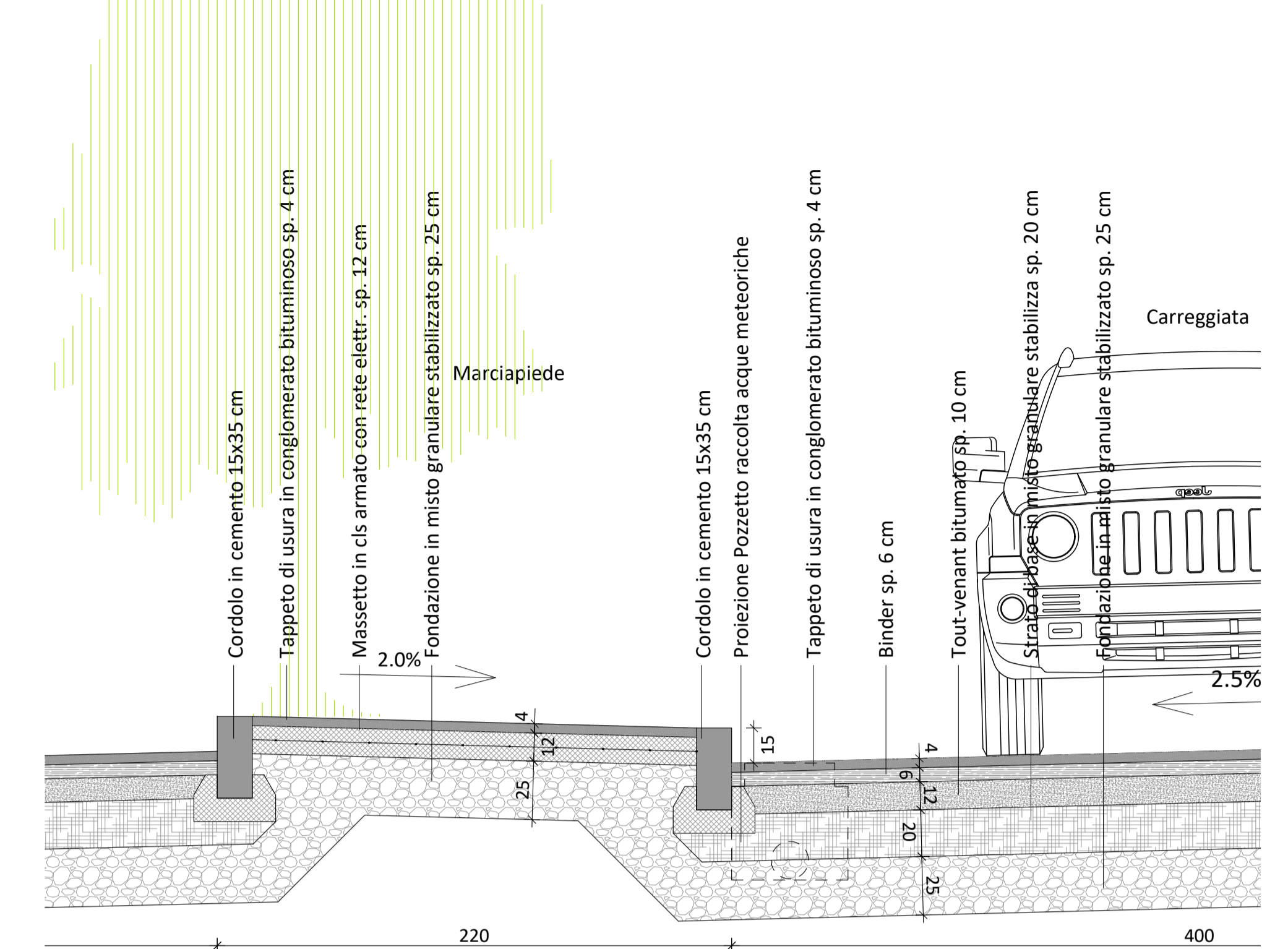

OPERE PUBBLICHE - STRALCIO PLANIMETRIA PARCHEGGIO - VIA MILAZZO SCALA 1:50

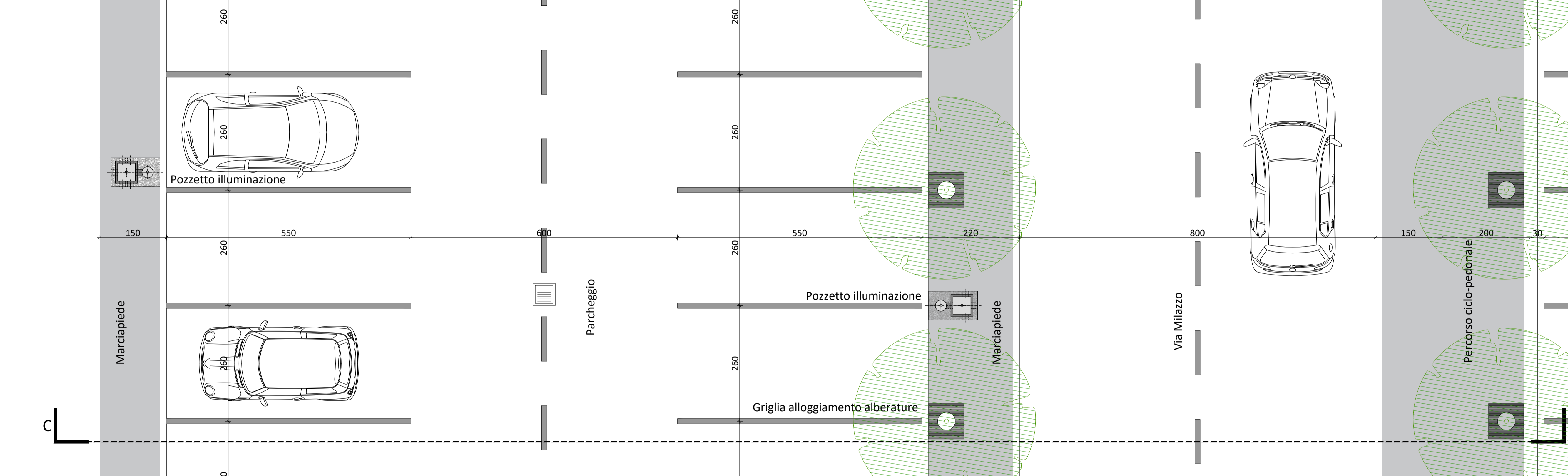

DETTAGLIO GRIGLIA ALLOGGIAMENTO ALBERI



PARCO PUBBLICO - SEZIONE TIPO A-A - CICLABILE PARCO - ILLUMINAZIONE SCALA 1:20

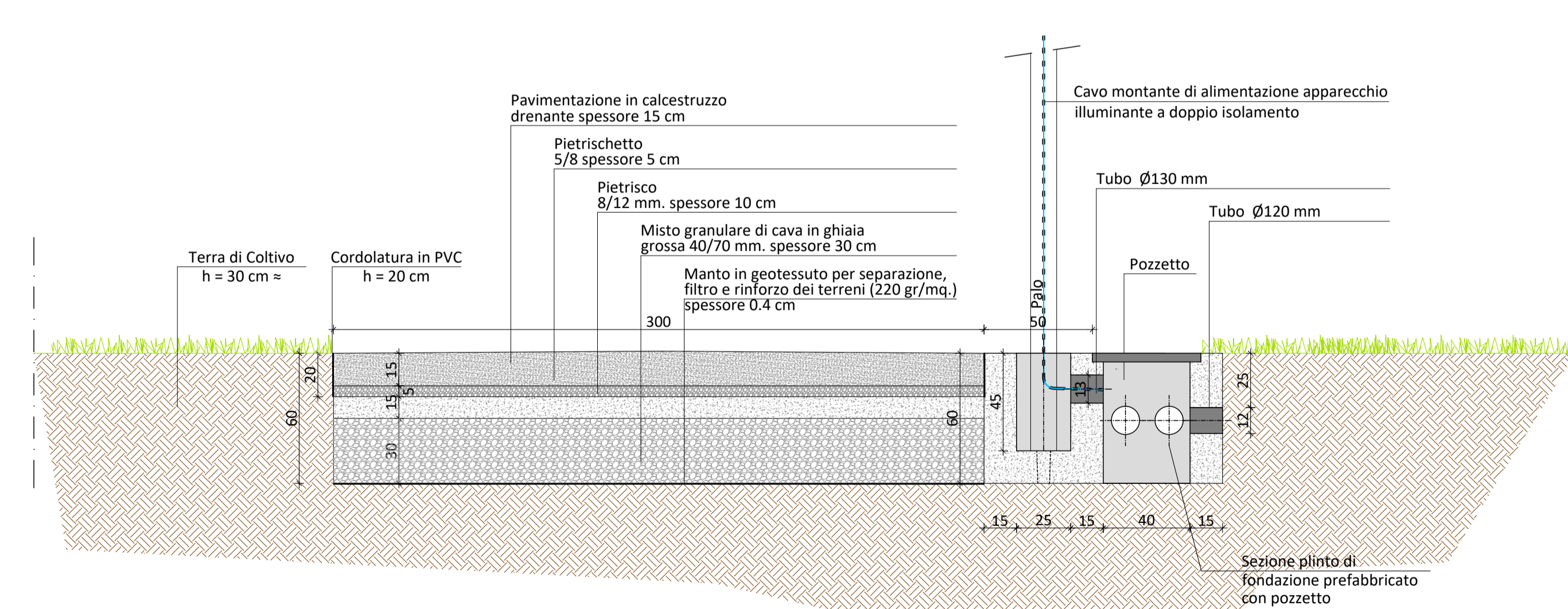

PARCO PUBBLICO - SEZIONE TIPO B-B - CICLABILE PARCO SCALA 1:20

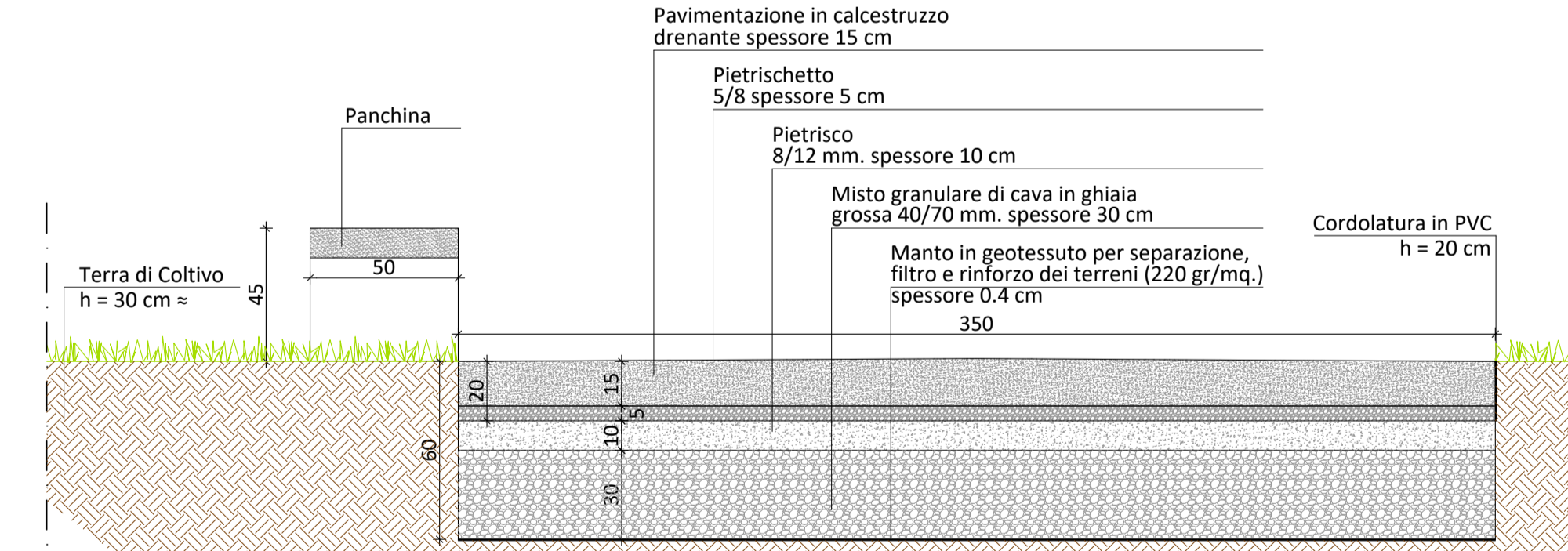

DETTAGLIO PLINTO PREFABBRICATO - ILLUMINAZIONE



PARCO PUBBLICO - STRALCIO PLANIVOLUMETRICO - SEZIONI CICLABILE SCALA 1:500

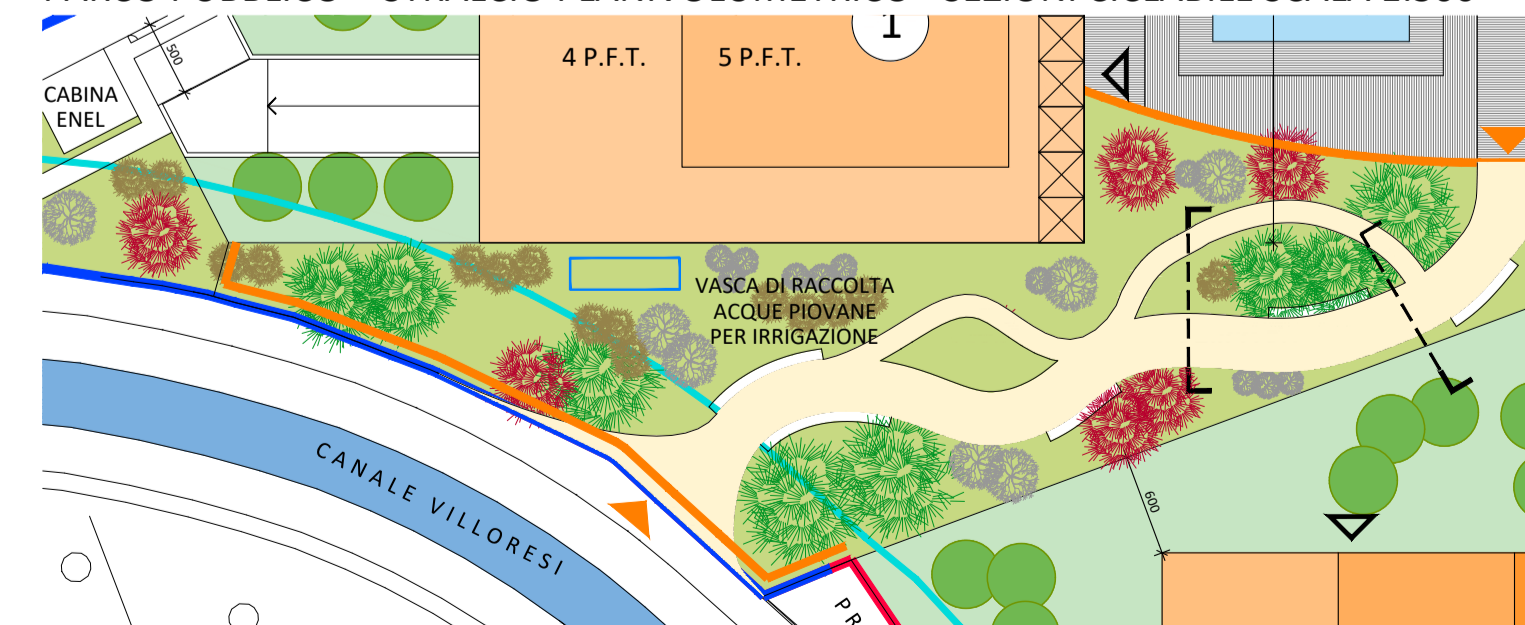

PIANTA PLINTO PREFABBRICATO SCALA 1:20

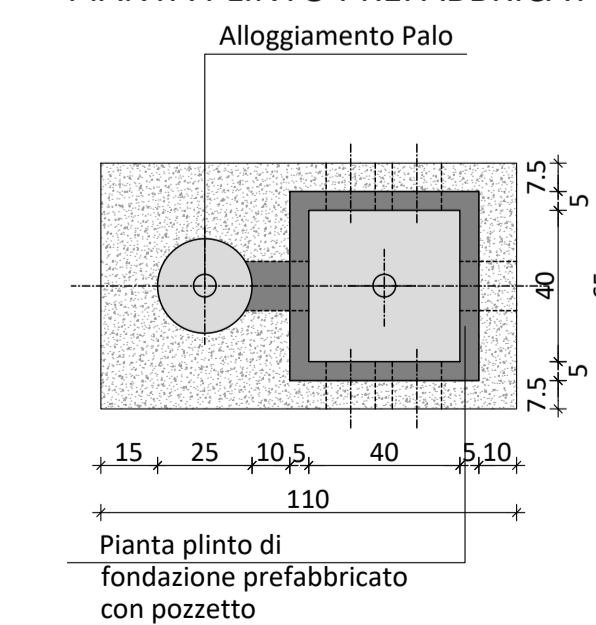

DETTAGLIO DEL CORPO ILLUMINANTE

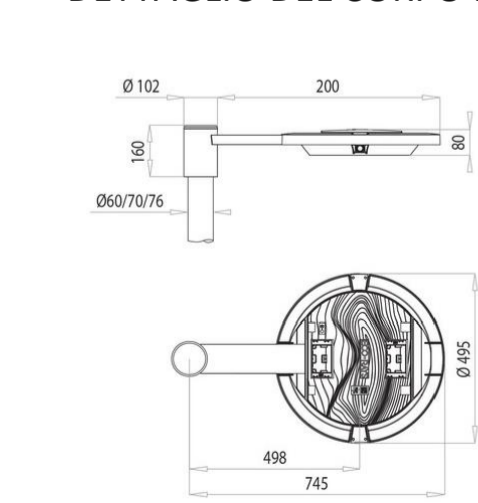

Regione Lombardia
Provincia di Monza e Brianza
Comune di Monza



PIANO ATTUATIVO
AMBITO AT-02 - VIA MILAZZO

Proponente: DOMUS MANARA S.R.L.

Progetto: ARTEMA
Arch. Emilio Beretta & Arch. Salvatore Lambiente
20861 Brugherio, via Dante 31 - tel 039 5963822
mail: amministrazione@artemaengineering.com
Antonella Papanice
ARCHITETTO
335 348288
O.A. MILANO n°6887

Elaborato: PARTICOLARI COSTRUTTIVI OPERE DI URBANIZZAZIONE

Contenuto: Parcheggio Pubblico Via Milazzo
Parco Pubblico

Data: 05-2022
Agg: 12-2022
Agg: 06-2023
Agg: 10-2023
Scale: 1:20
1:50
1:500
Tavola: 10